

INSPIRON™

安装指南

DELL™
YOURS IS HERE

INSPIRON™

安装指南

管制型号 P02F

管制类型 P02F001

注、注意和警告

 **注：**“注”表示可以帮助您更好地使用计算机的重要信息。

 **注意：**“注意”表示可能会损坏硬件或导致数据丢失，并告诉您如何避免此类问题。

 **警告：**“警告”表示可能会导致财产损失、人身伤害甚至死亡。

如果您购买的是 Dell™ n 系列计算机，则本文中关于 Microsoft® Windows® 操作系统的任何参考内容均不适用。

本说明文件中的信息如有更改，恕不另行通知。

© 2009 Dell Inc. 版权所有，翻印必究。

未经 Dell Inc. 书面许可，严禁以任何形式复制这些材料。

本文中使用的商标：*Dell*、*DELL* 徽标、*Inspiron*、*YOURS IS HERE*、*Dell On Call* 和 *DellConnect* 是 Dell Inc. 的商标；*AMD*、*AMD Athlon*、*AMD Turion*、*AMD Sempron* 和 *ATI Radeon* 是 Advanced Micro Devices, Inc. 的商标；*Microsoft*、*Windows*、*Windows Vista* 和 *Windows Vista* 开始按钮徽标是 Microsoft Corporation 在美国和/或其它国家或地区的商标或注册商标；*Bluetooth* 是 Bluetooth SIG, Inc. 拥有的商标，并许可 Dell 使用。

本说明文件中提及的其它商标和商品名称是指拥有相应标记和名称的公司或其制造的产品。Dell Inc. 对不属于自己的商标和商品名称不拥有任何所有权。

目录

安装您的 Inspiron 笔记本电脑	5	显示屏功能键	32
安装计算机之前	5	取出和更换电池	34
连接交流适配器	6	软件功能	36
连接网络电缆（可选）	7	Dell Dock	39
按电源按钮	8	解决问题	40
安装 Microsoft Windows	9	哔声代码	40
启用或禁用无线（可选）	10	网络问题	41
连接至 Internet（可选）	12	电源问题	41
使用您的 Inspiron 笔记本电脑	16	内存问题	43
右侧功能	16	锁定和软件问题	44
左侧功能	18	使用支持工具	47
前端功能	20	Dell 支持中心	47
计算机基座功能	24	系统信息	48
触模板手势	26	硬件疑难解答	49
媒体控制	28	Dell 诊断程序	49
使用光盘驱动器	30		

目录

还原操作系统	53	查找更多信息和资源	70
系统还原	54	基本规格	72
Dell DataSafe Local Backup.....	55	附录	77
Dell Factory Image Restore	57	Macrovision 产品通告	77
操作系统重新安装	59	NOM 或墨西哥官方标准信息 （仅适用于墨西哥）	78
获得帮助	62	索引	79
技术支持和客户服务	63		
DellConnect	63		
在线服务	64		
订单状态自动查询服务	65		
产品信息	65		
退回项目以要求保修或退款	66		
致电之前	67		
与 Dell 联络	69		

安装您的 Inspiron 笔记本电脑

本节提供了有关安装 Inspiron™ 笔记本电脑的信息。

安装计算机之前

在安置您的计算机时，请确保您靠近电源、有良好的通风条件，并将计算机放置在水平的表面上。

Inspiron 笔记本电脑周围通风不畅会导致计算机过热。为防止过热，请确保在计算机的背面至少留出 10.2 厘米（4 英寸）空间，并在所有其它面至少留出 5.1 厘米（2 英寸）空间。计算机电源打开时，切勿将计算机放置在密闭空间，如机柜或抽屉。

 **警告：**请勿堵塞通风孔或将物体塞入通风孔，也不要让灰尘积聚在通风孔内。Dell™ 计算机运行时，请勿将其放在通风不佳的环境中，例如合上的公文包。通风受阻会损坏计算机或引起火灾。计算机在变热时会打开风扇。风扇发出噪音是正常现象，并不表示风扇或计算机有问题。

 **警告：**只有经过培训的维修人员才能卸下主机盖。有关高级维修说明，请参阅 support.dell.com/manuals 上的维修手册。

 **注意：**在计算机上放置或堆叠重物或锋利物品会对计算机造成无法修复的损坏。

连接交流适配器

将交流适配器连接至计算机，然后将其插入电源插座或电涌保护器。

警告：此交流适配器可以与世界各地的电源插座配合使用。但是，电源连接器和配电盘会因国家/地区的不同而有所差异。使用不兼容的电缆或不正确地将电缆连接至配电盘或电源插座可能会引起火灾或对计算机造成无法修复的损坏。

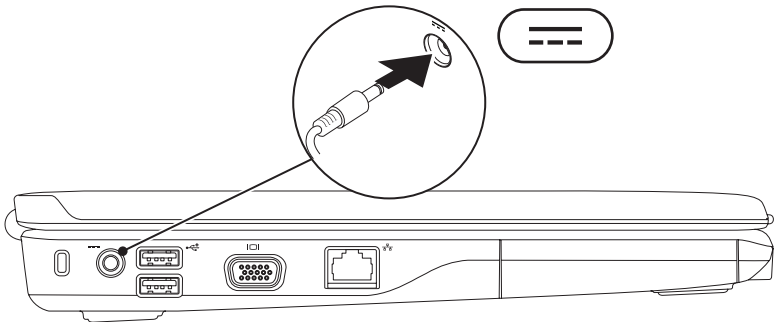

连接网络电缆（可选）

要使用有线网络连接，请连接网络电缆。

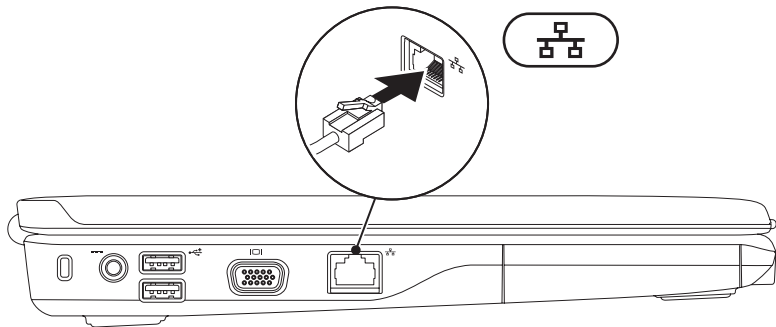

按电源按钮



安装 Microsoft Windows

您的计算机已预先配置了 Microsoft® Windows® 操作系统。要初次安装 Windows，请按照屏幕上的说明进行操作。这些是必要的步骤，可能需要一些时间才能完成。Windows 安装屏幕中的说明将指导您完成多个过程，其中包括接受许可协议、设置首选项以及安装 Internet 连接。

 **注意：切勿中断操作系统的安装过程。否则可能会导致计算机无法使用，您将需要重新安装操作系统。**

 **注：为使您的计算机达到最佳性能，建议您在 support.dell.com 上为您的计算机下载和安装最新 BIOS 和驱动程序。**

启用或禁用无线（可选）

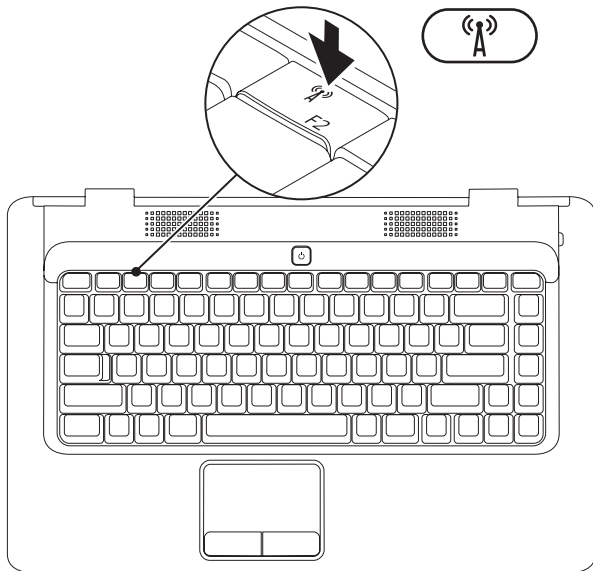

启用无线：

1. 确保计算机已开启。
2. 按键盘上的无线键 。

您的选择确认将显示在屏幕上。

已启用无线



已禁用无线



禁用无线：

再次按键盘上的无线键  以关闭所有无线电。

-  **注：**此无线键可使您快速关闭您所有的无线电（WiFi 和 Bluetooth®），例如您在飞机上被要求禁用所有无线电时。

连接至 Internet（可选）

要连接到 Internet，您需要一个外部调制解调器或网络连接，以及因特网服务提供商 (ISP)。

如果您的原始订单不含外部 USB 调制解调器或 WLAN 适配器，您可以从 Dell Web 站点 www.dell.com 购买。

安装有线连接

- 如果您要使用拨号连接，请在安装 Internet 连接之前，将电话线连接至可选外部 USB 调制解调器和墙上的电话插孔。
- 如果您使用的是 DSL 或电缆/卫星调制解调器连接，请与您的 ISP 或蜂窝式电话服务联络以获得设置说明。

要完成安装有线 Internet 连接，请按照第 14 页上的“设置 Internet 连接”中的说明执行操作。

安装无线连接

在您可以使用无线 Internet 连接之前，您需要连接至无线路由器。

要将您的连接安装到无线路由器：

Windows Vista®

1. 确保您的计算机上启用了无线（请参见第 10 页上的“启用或禁用无线”）。
2. 保存并关闭所有打开的文件，退出所有打开的程序。
3. 单击**开始**  → **连接至**。
4. 按照屏幕上的说明完成设置。

Microsoft Windows® 7

1. 确保您的计算机上启用了无线（请参见第 10 页上的“启用或禁用无线”）。
2. 保存并关闭所有打开的文件，退出所有打开的程序。
3. 单击**开始**  → **控制面板** → **网络和 Internet** → **网络和共享中心** → **连接至网络**。
4. 按照屏幕上的说明完成设置。

设置 Internet 连接

ISP 和 ISP 提供的服务因国家或地区的不同而有所差异。联系您的 ISP 以了解您所在国家（或地区）的可用服务。

如果您无法连接到 Internet，但过去曾经成功连接，则可能是 ISP 服务已停止。请与您的 ISP 联络以查看服务状态，或者稍后再尝试连接。

请准备好您的 ISP 信息。如果您没有 ISP，则“**连接到 Internet**”向导可以帮助您获得一个。

要设置您的 Internet 连接：

Windows Vista[®]

 **注：**以下说明适用于 Windows 默认视图，如果您将计算机设置为 Windows 经典视图，其可能不适用。

1. 保存并关闭所有打开的文件，退出所有打开的程序。
2. 单击**开始**  → **控制面板**。
3. 单击**网络和 Internet** → **网络和共享中心** → **设置连接或网络** → **连接至 Internet**。

系统将显示**连接至 Internet**窗口。

 **注：**如果您无法确定要选择的连接类型，请单击**帮助我选择**或与您的 ISP 联络。

4. 按照屏幕上的说明并使用您的 ISP 提供的设置信息完成设置。

Windows® 7

1. 保存并关闭所有打开的文件，退出所有打开的程序。
2. 单击**开始**  → **控制面板**。
3. 单击**网络和共享中心** → **设置新连接或网络** → **连接至 Internet**。

系统将显示**连接至 Internet** 窗口。

 **注：**如果您无法确定要选择的连接类型，请单击**帮助我选择**或与您的 ISP 联络。

4. 按照屏幕上的说明并使用您的 ISP 提供的设置信息完成设置。

使用您的 Inspiron 笔记本电脑

本节提供了有关 Inspiron™ 笔记本电脑上可用功能的信息。

右侧功能

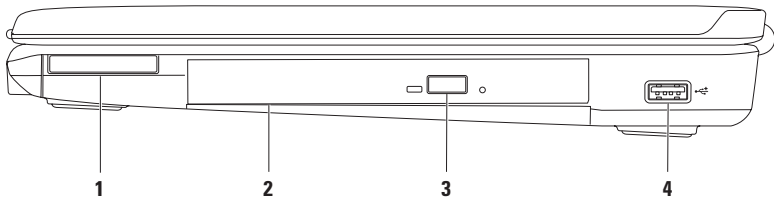

1 ExpressCard 插槽 — 支持一个 34 毫米宽 ExpressCard，其可为附加内存、有线和无线通讯、多媒体和安全保护功能提供支持。

注：计算机出厂时，在 ExpressCard 插槽中安装了塑料挡片。挡片可以避免未使用的插槽沾染灰尘和其它微粒。请保存好挡片，以备插槽中不安装 ExpressCard 时使用；其它计算机的挡片可能不适用于您的计算机。

2 光盘驱动器 — 播放或刻录 CD 和 DVD。在光盘驱动器托架上放置光盘时，确保打印或写入面朝上。

3 弹出按钮 — 按下时，将弹出光盘驱动器托架。

4  USB 2.0 连接器 — 连接至 USB 设备，例如鼠标、键盘、外部设备或 MP3 播放器。

左侧功能

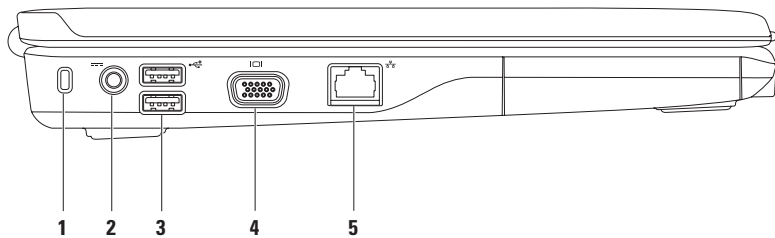

1 安全缆线孔 — 用于将从市面上购买的安全缆线连接到计算机上。

注：购买安全缆线前，请确保其能够与计算机的安全缆线孔配合使用。

2  交流适配器连接器 — 连接交流适配器为计算机供电并为电池充电。

3  USB 2.0 连接器 (2) — 连接至 USB 设备，例如鼠标、键盘、打印机、外部设备或 MP3 播放器。

4  VGA 连接器 — 连接至显示器或投影仪。

5  网络连接器 — 如果您使用的是有线网络，则将您的计算机连接至网络或宽带设备。

前端功能

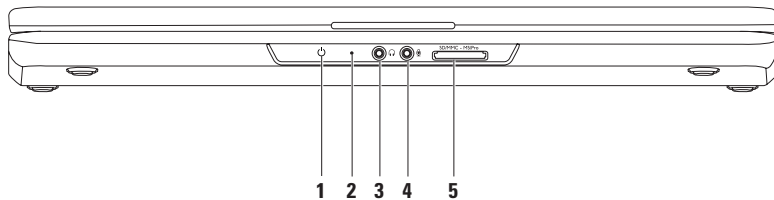



- 1  **电源/电池指示灯** — 当计算机使用交流适配器或电池供电时，指示灯表示以下状态。

	指示灯状态	计算机状态	电池充电级别
交流适配器	呈白色稳定亮起	打开	充电
		关闭休眠	<90%
	呈白色缓慢闪烁	待机	充电
	不亮	关闭休眠	>90%
电池	呈白色稳定亮起	打开	>10%
	呈白色缓慢闪烁	待机	>10%
	呈琥珀色稳定亮起	打开/待机	<10%
	不亮	关闭休眠	n/a

注：当计算机使用交流适配器供电时，电池将进行充电。

- 2 **模拟麦克风** — 如果您没有可选的双麦克风内置摄像头，则此单个麦克风将用于会议和聊天。
- 3  **音频输出/耳机连接器** — 连接一对耳机，或有源扬声器或声音系统。

4  **音频输入/麦克风连接器** — 连接至麦克风或输入信号以用于音频程序。

5  **7 合 1 介质卡读取器** — 提供了一种快速而便捷的途径，供查看和共享存储在以下数字介质卡中的数码照片、音乐视频及文件：

- 安全数字 (SD) 存储卡
- 安全数字大容量 (SDHC) 卡
- 多媒体卡 (MMC)
- MMC+
- 记忆棒
- 记忆棒 PRO
- xD-Picture 卡 (类型 - M 和类型 - H)

注：计算机出厂时，在介质卡插槽中安装了塑料挡片。挡片可以避免未使用的插槽沾染灰尘和其它微粒。保存好挡片，以备插槽中不安装介质存储卡时使用。其它计算机的挡片可能不适用于您的计算机。

计算机基座功能

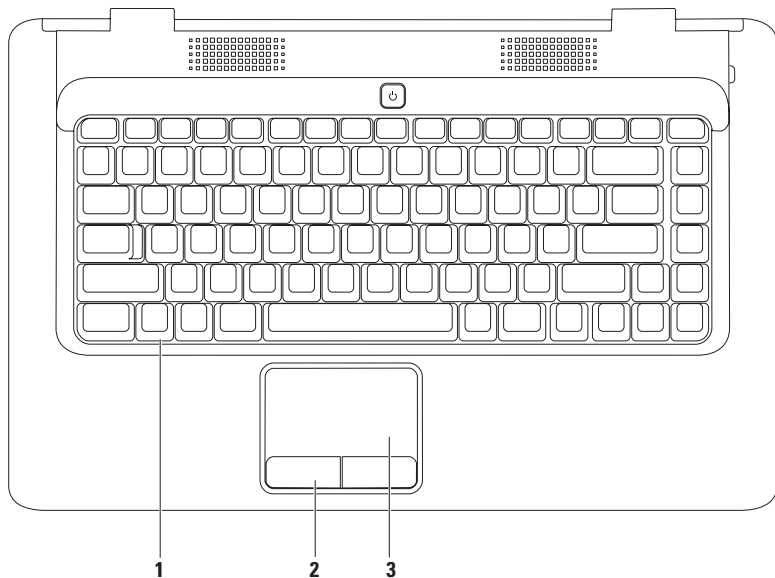

-
- 1 **键盘** — 有关键盘的详细信息，请参阅您硬盘或 support.dell.com/manuals 上的《Dell 技术指南》。
 - 2 **触摸板按钮 (2)** — 提供单击鼠标左键和右键的功能。
 - 3 **触摸板** — 提供的功能包括通过轻击表面用鼠标移动光标、拖动或移动选定项目及单击鼠标左键。其支持**滚动**和**缩放**功能。有关详情，请参阅第 26 页上的“触摸板手势”。
-

触摸板手势

滚动

使您可以滚动浏览内容。滚动功能包括：

传统滚动 — 使您可以向上、向下、向右和向左滚动。

要向上和向下滚动：

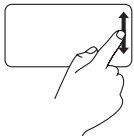

在垂直滚动区域内向上或向下移动手指（在触摸板的最右侧）。

要向右和向左滚动：

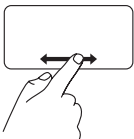

在水平滚动区域内向右或向左移动手指（在触摸板的最底侧）。

圆形滚动 — 使您可以向上、向下、向右和向左滚动。

要向上和向下滚动：

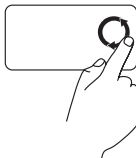

在垂直滚动区域移动手指（在触摸板的最右侧），顺时针方向画圈以向上滚动，或者逆时针方向画圈以向下滚动。

要向右和向左滚动：

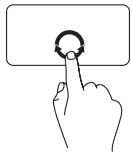

在水平滚动区域移动手指（在触摸板的最底侧），顺时针方向画圈以向右滚动，或者逆时针方向画圈以向左滚动。

缩放

使您可以增大或减小屏幕内容的放大率。缩放功能包括：

单指缩放 — 使您可以放大或缩小。

要放大：

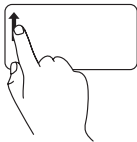

在缩放区域向上移动手指
(在触摸板的最左侧)。

要缩小：

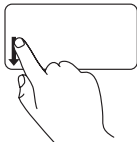

在缩放区域向下移动手指
(在触摸板的最左侧)。

媒体控制

媒体控制键位于键盘上。

要使用媒体控制，请按相应的键。您可以使用**系统设置 (BIOS) 公用程序**或**Windows Mobility Center**配置媒体控制键。

系统设置 (BIOS) 公用程序 —

1. 在开机自测 (POST) 期间按<F2>以进入系统设置 (BIOS) 公用程序。
2. 在“**Function Key Behavior**”（功能键行为）中，选择“**Multimedia Key First**”（多媒体键优先）或者“**Function Key First**”（功能键优先）。

“**Multimedia Key First**”（多媒体键优先）— 它是默认选项。按任意多媒体键以执行相关的操作。关于功能键，请按 <Fn> + 相应的功能键。

“**Function Key First**”（功能键优先）— 按任意功能键以执行相关的操作。

关于多媒体键，请按 <Fn> + 相应的多媒体键。

 **注：**“**Multimedia Key First**”（多媒体键优先）选项仅在操作系统中可用。

Windows Mobility Center —

1. 按 < > <X> 启动 Windows Mobility Center。
2. 在**功能键行**中，选择**功能键**或**多媒体键**。



 静音

 减小音量级别

 增大音量级别

 播放上一曲目或章节

 播放或暂停

 播放下一曲目或章节

 弹出光盘

使用光盘驱动器

△ **注意：** 打开或关闭光盘驱动器托架时，请勿按压光盘托架。不使用驱动器时，请保持托架关闭。

△ **注意：** 播放或刻录光盘时，请勿移动计算机。

光盘驱动器可播放或刻录 CD 和 DVD。在光盘驱动器托架上放置光盘时，确保打印或写入面朝上。

要更换光盘驱动器中的光盘：

1. 按下光盘驱动器上的弹出按钮。
2. 拉出托架。
3. 将光盘居中放置在光盘驱动器托架上（带标签的一面朝上），并将其卡到轴上。
4. 将托架推回驱动器。

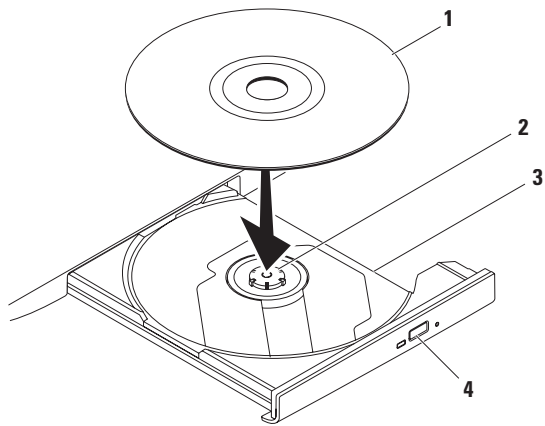

1 光盘

2 轴

3 光盘驱动器托架

4 弹出按钮

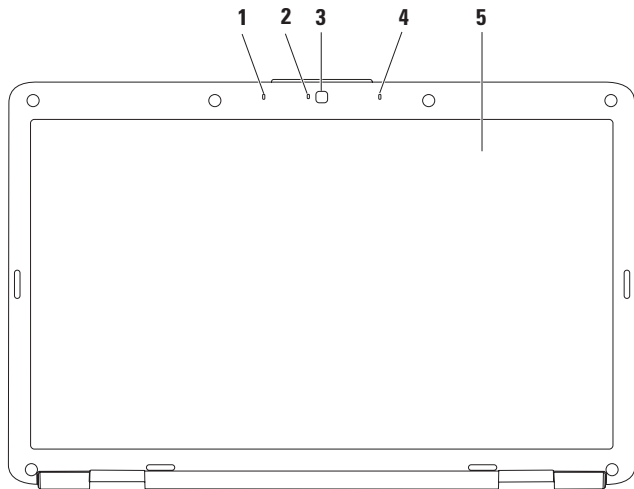

显示屏功能键

显示面板可安装可选的摄像头和随附的双数字麦克风。



-
- 1 左数字阵列麦克风（可选）** — 为视频会议和录音提供高质量的声音效果。
 - 2 摄像头活动指示灯（可选）** — 指示摄像头处于打开或关闭状态。根据您在购买计算机时所做的配置选择，您的计算机可能也可能不包括摄像头。
 - 3 摄像头（可选）** — 用于视频捕获、会议和聊天的内置摄像头。根据您在购买计算机时所做的配置选择，您的计算机可能也可能不包括摄像头。
 - 4 右数字阵列麦克风（可选）** — 为视频会议和录音提供高质量的声音效果。
 - 5 显示屏** — 有关显示屏的详细信息，请参阅您硬盘驱动器或 support.dell.com/manuals 上的《Dell 技术指南》。
-

取出和更换电池

-  **警告：**开始执行本节中的任何步骤之前，请遵循您计算机附带的安全说明。
-  **警告：**使用不兼容的电池可能会增加火灾或爆炸的危险。此计算机只能使用从 Dell 购买的电池。请勿使用其它计算机中的电池。
-  **警告：**在取出电池之前，请先关闭计算机并拔掉外部电缆（包括交流适配器）。

要取出电池，请：

1. 关闭计算机并将其翻转。
2. 将电池释放门锁滑至解除锁定位置直至卡入到位。
3. 将电池滑出电池槽。

要更换电池，请：

将电池滑入电池槽，直至其卡入到位。

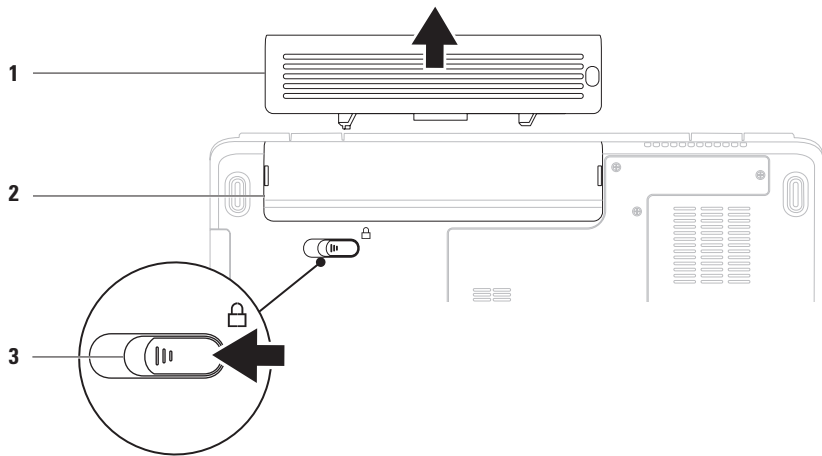

1 电池

2 电池槽

3 电池释放门锁

软件功能

 **注：**有关本节所述功能的详细信息，请参阅您的硬盘驱动器或 support.dell.com/manuals 上的《Dell 技术指南》。

工作效率和通信

您可以使用计算机制作演示文稿、小册子、贺卡、传单和电子表格。您可以编辑并查看数码照片和图像。检查您安装在计算机上的软件订单。

连接到 Internet 后，便可访问 Web 站点、设置电子邮件帐号及上传或下载文件。

娱乐和多媒体

您可以使用计算机观看视频、玩游戏、听音乐和网络电台。

您可以从便携式设备（如数码相机和移动电话）下载或复制图片和视频文件。可选软件应用程序使您可以组织并创建可保存在便携式产品（如 MP3 播放器和掌上娱乐设备）上，或直接在已连接的电视、投影机和家庭影院设备上播放并观看的音乐和视频文件。

自定义桌面

您可以自定义您的桌面以更改桌面的外观、分辨率、墙纸、屏幕保护程序或其它功能。要自定义您的桌面：

Windows Vista®

1. 在桌面的空白区域单击鼠标右键。
2. 单击**个性化**打开**个性化外观和声音**窗口，了解有关自定义选项的详细信息。

Windows® 7

1. 在桌面的空白区域单击鼠标右键。
2. 单击**个性化**以打开**更改计算机的外观和声音**窗口，了解有关自定义选项的详细信息。

自定义您的节能设置

可以使用操作系统中的电源选项配置计算机上的电源设置。安装在 Dell 计算机上的 Microsoft Windows 操作系统提供了三种默认选项：

- **平衡/Dell 推荐** — 当需要时提供最佳性能；当处于不活动状态时节省电量。
- **节能程序** — 可降低系统性能以最大化计算机的使用寿命以及减少计算机使用期间消耗的能量，从而节省计算机电能。
- **高性能** — 根据您的活动调整处理器速度和最大化系统性能，从而提供最高级别的系统性能。

将信息传送到新计算机

要将信息传送到新计算机，请：

Windows Vista[®]

 **注：**以下说明适用于 Windows 默认视图，如果您将计算机设置为 Windows 经典视图，其可能不适用。

1. 单击开始  → 控制面板 → 系统和维护 → 欢迎中心 → 传输文件和设置。
如果显示用户账户控制窗口，则单击继续。

2. 按照 **Windows 轻松传送** 向导上的说明进行操作。

Windows[®] 7

1. 单击开始  → 控制面板。
2. 在搜索框内，键入“Transfer”（传送），然后单击“Transfer files from another computer”（从其他计算机传送文件）。
3. 按照 **Windows 轻松传送** 向导上的说明进行操作。

备份数据

建议您定期在计算机上备份文件和文件夹。

要备份文件：

Windows Vista[®]

1. 单击开始  → 控制面板 → 系统和维护 → 备份和还原中心 → 备份文件。
如果显示用户账户控制窗口，则单击继续。

 **注：**特定版本的 Windows Vista 可提供备份计算机的选项。

2. 按照 **备份文件** 向导上的说明进行操作。

Windows[®] 7

1. 单击开始  → 控制面板 → 系统和安全 → 备份和还原。
2. 单击设置备份.....
3. 按照 **配置备份** 向导上的说明进行操作。

Dell Dock

Dell Dock 是一组可快速访问常用程序、文件、文件夹的图标。您可以通过以下方式个性化 Dock:

- 添加或删除图标
- 更改 Dock 的颜色和位置
- 将相关图标分组成类别
- 更改图标的状态



添加类别

1. 在 Dock 上单击鼠标右键，单击“Add”（添加）→“Category”（类别）。
将显示“Add/Edit Category”（添加/编辑类别）窗口。
2. 在“Title”（标题）字段内为类别输入一个标题。
3. 从“Select an image:”（选择一个图象：）框内为类别选择一个图标。
4. 单击保存。

添加图标

将图标拖放至 Dock 或一个类别中。

删除类别或图标

1. 右键单击 Dock 上的类别或图标，然后单击“Delete shortcut”（删除快捷方式）或“Delete category”（删除类别）。
2. 请遵循屏幕上的说明操作。

个性化 Dock

1. 在 Dock 上单击鼠标右键，然后单击“Advanced Setting...”（高级设置.....）。
2. 选择所需的选项以个性化 Dock。

解决问题

本节提供了计算机的故障排除信息。如果遵守以下原则仍无法解决问题，请参阅第 47 页上的“使用支持工具”或第 69 页上的“与 Dell 联络”。

哔声代码

在启动期间如果出现错误或问题，您的计算机可能会发出一系列哔声。我们将这一系列的哔声称作哔声代码，它代表存在的某个问题。请记住哔声代码并与 Dell 联络（参阅第 69 页上的“与 Dell 联络”）。

 **警告：**只有经过培训的维修人员才能卸下主机盖。有关高级维修说明，请参阅 support.dell.com/manuals 上的维修手册。

 **注：**要更换部件，请参阅 support.dell.com/manuals 上的《维修手册》。

哔声代码	可能的故障
一声	主板可能出现故障 - BIOS ROM 校验和故障
两声	未检测到 RAM 注： 如果您已安装或更换过内存模块，则请确保内存模块已正确就位。
三声	主板可能出现故障 - 芯片组错误
四声	RAM 读取/写入故障
五声	实时时钟故障
六声	视频卡或芯片故障
七声	处理器故障
八声	显示屏故障

网络问题

无线连接

如果无线网络连接丢失 —

无线路由器已脱机或计算机已禁用无线。

- 请检查您的无线路由器，确保其已通电并已连接至数据源（电缆调制解调器或网络集线器）。
- 干扰可能会阻挡或中断您的无线连接。尝试将计算机移向距无线路由器更近的位置。
- 与无线路由器重新建立连接（请参阅第 13 页上的“安装无线连接”）。

有线连接

如果网络连接丢失 — 电缆松动或损坏。请检查电缆，确保已将其连接并未损坏。

电源问题

如果电源指示灯不亮 — 计算机已关闭、未接通电源或处于休眠状态。

- 按电源按钮。如果计算机已关闭或处于休眠状态，其将恢复正常操作。
- 将电源电缆重新插入计算机上的电源连接器和电源插座中。
- 如果交流适配器已连接至配电盘，请确保已将配电盘连接至电源插座并且配电盘已打开。还可以暂时不使用电源保护设备、配电盘和电源延长电缆，以验证计算机是否可以正常打开。

解决问题

- 使用其它设备（例如台灯）检测电源插座，确保电源插座能够正常工作。
- 检查交流适配器电缆的连接。如果交流适配器有指示灯，请确保交流适配器上的指示灯已亮起。

如果电源指示灯呈白色稳定亮起，且计算机没有响应 — 则计算机已关闭、处于休眠状态或者显示屏可能没有响应。

- 按电源按钮。如果计算机已关闭或处于休眠状态，其将恢复正常操作。
- 如果显示屏没有下响应，则按下电源按钮，直至计算机关闭，然后再开机。
- 如果问题仍然存在，请与 Dell 联络（请参阅第 69 页上的“与 Dell 联络”。）

如果电源指示灯呈白色缓慢闪烁，且计算机没有响应 — 则计算机处于待机状态或者显示屏可能没有响应。

- 按键盘上的任意键、移动连接的鼠标、在触摸板上移动手指或按电源按钮以恢复正常操作。
- 如果显示屏没有下响应，则按下电源按钮，直至计算机关闭，然后再开机。
- 如果问题仍然存在，请与 Dell 联络（请参阅第 69 页上的“与 Dell 联络”）。

如果电源指示灯呈琥珀色稳定亮起，且计算机没有响应 — 则计算机处于待机状态，且电池电量不足或者显示屏可能没有响应。

- 连接交流适配器为计算机供电并为电池充电。

- 移动连接的鼠标或在触摸板上移动手指以恢复正常操作。
- 如果显示屏没有响应，则按下电源按钮，直至计算机关闭，然后再开机。
- 如果问题仍然存在，请与 Dell 联络（请参阅第 69 页上的“与 Dell 联络”）。

如果遇到阻碍计算机接收状况的干扰 — 表明不必要的信号正通过中断或阻挡其它信号来造成干扰。其它可能的干扰因素包括：

- 电源延长电缆、键盘延长电缆和鼠标延长电缆。
- 连接至配电盘的设备过多。
- 多个配电盘连接至同一个电源插座。

内存问题

如果收到内存不足的信息—

- 保存并关闭所有打开的文件，退出所有不使用的已打开程序，以查看是否能解决问题。
- 有关最小内存要求的信息，请参阅软件说明文件。
- 将内存模块重新插入连接器（有关说明，请参阅 support.dell.com/manuals 上的《维修手册》）
- 如果问题仍然存在，请与 Dell 联络（请参阅第 69 页上的“与 Dell 联络”）。

如果遇到其它内存问题—

- 运行 Dell 诊断程序（请参阅第 49 页上的“Dell 诊断程序”）。
- 如果问题仍然存在，请与 Dell 联络（请参阅第 69 页上的“与 Dell 联络”）。

锁定和软件问题

如果计算机无法启动 — 请确保电源电缆已稳固地连接至计算机和电源插座。

如果程序停止响应 —

终止程序：

1. 同时按 <Ctrl><Shift><Esc> 组合键。
2. 单击**应用程序**。
3. 选择不再响应的程序。
4. 单击**结束任务**。

如果程序反复崩溃 — 请查看软件说明文件。如果有必要，请卸载并重新安装程序。

 **注：**软件的说明文件或 CD 通常包括安装说明。

如果计算机停止响应或出现蓝屏 —

 **警告：**如果无法执行操作系统的关机操作，则可能会导致数据丢失。

如果在键盘上按键或移动鼠标都没有响应，请按住电源按钮至少 8 至 10 秒钟（直至计算机关闭），然后重新启动计算机。

如果程序适用于早期版本的 Microsoft® Windows® 操作系统 —

运行**程序兼容性向导**。**程序兼容性向导**对程序进行配置，使其在类似于较早版本的 Microsoft Windows 操作系统的环境中运行。

Windows Vista®

1. 单击**开始**  → **控制面板** → **程序** → **将以前的程序与此版本的 Windows 共同使用**。
2. 在欢迎屏幕上，单击**下一步**。
3. 请遵循屏幕上的说明操作。

Windows® 7

1. 单击**开始** 。
2. 在搜索框内，键入 “Use an older program with this version of Windows”（将以前的程序与此版本的 Windows 共同使用），然后按<Enter>。
3. 按照**程序兼容性向导**上的说明进行操作。

解决问题

如果仍有其它软件问题 —

- 立即备份文件。
- 使用病毒扫描程序检查硬盘驱动器或 CD。
- 保存并关闭任何打开的文件或程序，然后通过 **Start**  (**开始**) 菜单关闭计算机。
- 请查看软件说明文件或联系软件制造商，以获取故障排除信息：
 - 确保程序与计算机上安装的操作系统兼容。
 - 确保计算机满足运行软件所需的最低硬件要求。有关信息，请参阅软件说明文件。
 - 确保已正确安装和配置程序。
 - 验证设备驱动程序与程序并不冲突。
 - 如果有必要，请卸载并重新安装程序。

使用支持工具

Dell 支持中心

Dell 支持中心可帮助您查找所需的服务、支持和特定于系统的信息。

要启动该应用程序，请单击任务栏上的  图标。

Dell 支持中心主页将显示您计算机的型号、服务标签、快速服务代和服务联络信息。

主页还提供访问以下项的链接：



自助（故障排除、安全保护、系统性能、网络/Internet、备份/恢复和 Windows 操作系统）



警报（与计算机相关的技术支持警报）



Dell 提供的帮助（DellConnect™ 技术支持、客户服务、培训和指南、Dell on Call™ 操作步骤帮助和 PC CheckUp 在线扫描）



关于系统（系统说明文件、保修信息、系统信息、升级件与附件）

有关 **Dell 支持中心**和可用的支持工具的详细信息，请单击 support.dell.com 上的“**Services**”（服务）选项卡。

系统信息

如果您的计算机出现问题或错误，则可能会显示一条系统信息，以帮助您确定原因和解决问题所需的措施。

 **注：**如果以下示例中列出的信息未包括您收到的信息，请参阅信息出现时所运行的操作系统或程序的说明文件。或者您可以参阅硬盘驱动器或 support.dell.com/manuals 上的《*Dell 技术指南*》或与 Dell 联系（请参阅第 69 页上的“与 Dell 联络”以获取帮助）。

No boot device available（无可用的引导设备） — 硬盘驱动器上没有可引导分区、硬盘驱动器电缆已松动或不存在可引导设备。

- 如果将硬盘驱动器用作引导设备，请确保电缆已连接，并且驱动器已正确安装并已分区，可以用作引导设备。
- 进入系统设置程序，并确保引导顺序信息正确（请参阅硬盘驱动器或 support.dell.com/manuals 上的《*Dell 技术指南*》）。

No timer tick interrupt（无计时器嘀嗒信号中断） — 可能是系统板上的芯片出现故障或系统板出现故障（请参阅第 69 页上的“与 Dell 联络”以获取帮助）。

硬件疑难解答

如果在操作系统设置过程中未检测到某个设备，或者虽然已检测到该设备但配置不正确，则可以使用**硬件疑难解答**来解决不兼容问题：

要启动硬件疑难解答，请执行以下操作：

1. 单击开始  → **帮助和支持**。
2. 在搜索字段中键入“hardware troubleshooter”（硬件疑难解答），然后按 <Enter> 键开始搜索。
3. 在搜索结果中，选择最能说明问题的选项，然后按照其余的故障排除步骤进行操作。

Dell 诊断程序

如果您的计算机出现问题，在与 Dell 联络寻求技术帮助之前，请执行“锁定和软件问题”（请参阅第 44 页）中的检查步骤并运行 Dell 诊断程序。

 **注：**Dell 诊断程序只能在 Dell 计算机上使用。

 **注：***Drivers and Utilities* 光盘是可选的，您的计算机可能未附带此光盘。

确保您要测试的设备显示在系统设置程序中并且已经激活。在开机自测 (POST) 期间按 <F2> 以进入系统设置 (BIOS) 公用程序。

从硬盘驱动器或从 *Drivers and Utilities* 光盘启动 Dell 诊断程序。

从硬盘驱动器启动 Dell 诊断程序

Dell 诊断程序位于硬盘驱动器的隐藏诊断公用程序分区中。

 **注：**如果计算机无法显示屏幕图像，请与 Dell 联系（参阅第 69 页上的“与 Dell 联络”）。

1. 确保计算机已连接至已知正常工作的电源插座。
2. 打开（或重新启动）计算机。
3. 系统显示 DELL™ 徽标时，立即按 <F12> 键。从引导菜单中选择 **“Diagnostics”**（诊断程序）并按 <Enter> 键。这可能会调用您计算机上的预引导系统检测 (PSA)。

 **注：**如果等待时间过长，系统已显示操作系统徽标，请继续等待直至看到 Microsoft® Windows® 桌面，然后关闭计算机并再试一次。

 **注：**如果您收到表明未找到诊断公用程序分区的信息，请从 *Drivers and Utilities* 光盘运行 Dell 诊断程序。

如果调用了 PSA：

- a. PSA 将开始运行测试。
- b. 如果 PSA 成功完成，系统将显示以下信息：`No problems have been found with this system so far. Do you want to run the remaining memory tests? This will take about 30 minutes or more. Do you want to continue? (Recommended)`（此系统尚未发现任何问题。是否要运行其余内存测试？这将需要 30 分钟或更多时间。是否继续？（建议继续））。

- c. 如果您遇到内存问题，请按 <y>，否则按 <n>。
系统将显示以下信息：“Booting
Dell Diagnostic Utility
Partition. Press any key to
continue. (引导 Dell 诊断公用程序
分区。请按任意键继续。)”
- d. 按任意键转到 **“Choose An Option”**
(**选择一个选项**) 窗口。

如果未调用 PSA:

按任意键以从硬盘驱动器上的诊断公用程序分区启动 Dell 诊断程序，并转到 **“Choose An Option”** (**选择一个选项**) 窗口。

1. 选择要运行的测试。
2. 如果在检测过程中遇到问题，屏幕上将显示一则信息，列出错误代码和问题说明。请记住错误代码和问题说明，然后与 Dell 联系（参阅第 69 页上的“与 Dell 联络”）。



 **注：**计算机的服务标签位于每个检测屏幕的顶部。当与 Dell 联系时，服务标签将帮助您识别您的计算机。

3. 测试完成后，请关闭检测屏幕以返回至 **“Choose An Option”** (**选择一个选项**) 屏幕。
4. 要退出 Dell 诊断程序并重新启动计算机，请单击 **“Exit”** (**退出**)。

从 Drivers and Utilities 光盘启动 Dell 诊断程序

1. 放入 *Drivers and Utilities* 光盘。
2. 关闭并重新启动计算机。
系统显示 DELL 徽标时，立即按 <F12> 键。

 **注：**如果等待时间过长，系统已显示操作系统徽标，请继续等待直至看到 Microsoft® Windows® 桌面，然后关闭计算机并再试一次。

-  **注：**以下步骤只能使更改的引导顺序在本次启动时有效。下一次启动时，计算机将按照系统设置程序中指定的设备进行引导。
3. 系统显示引导设备列表时，高亮度显示 **CD/DVD/CD-RW** 并按 <Enter> 键。
 4. 从系统显示的菜单中选择从 **CD-ROM 引导** 选项并按 <Enter> 键。
 5. 键入 1 以启动该 CD 菜单，然后按 <Enter> 键继续。
 6. 从编号列表中选择 **运行 32 位 Dell 诊断程序**。如果列出了多个版本，请选择适用于您的计算机的版本。
 7. 选择要运行的测试。
 8. 如果在检测过程中遇到问题，屏幕上将显示一则信息，列出错误代码和问题说明。请记住错误代码和问题说明，然后与 Dell 联系（参阅第 69 页上的“与 Dell 联络”）。
-  **注：**计算机的服务标签位于每个检测屏幕的顶部。当与 Dell 联系时，服务标签将帮助您识别您的计算机。
9. 测试完成后，请关闭检测屏幕以返回至 **“Choose An Option”**（**选择一个选项**）屏幕。
 10. 要退出 Dell 诊断程序并重新启动计算机，请单击 **“Exit”**（**退出**）。
 11. 取出 *Drivers and Utilities* 光盘。

还原操作系统

您可以通过以下方法还原操作系统：

- 系统还原使您可以将计算机恢复至先前的运行状态而不影响数据文件。您可将系统还原功能用作还原操作系统和保存数据文件的首选解决方案。
- Dell DataSafe Local Backup 可将您的硬盘驱动器还原至购买计算机时它所处的运行状态，且不删除数据文件。如果系统还原未能解决您的问题，则使用此选项。
- Dell Factory Image Restore 将把您的硬盘驱动器恢复至购买计算机时它所处的运行状态。此程序将永久删除硬盘驱动器上的所有数据，并删除您收到计算机之后所安装的所有应用程序。仅当系统还原无法解决操作系统问题时，才可使用 Dell Factory Image Restore。
- 如果您的计算机附带了操作系统光盘，则可以使用该光盘还原您的操作系统。但是，使用操作系统光盘同样会删除硬盘驱动器上的所有数据。仅当系统还原无法解决操作系统问题时，才可使用操作系统光盘。



系统还原

Windows 操作系统提供了系统还原选项。如果在更改硬件、软件或其它系统设置后计算机进入不希望出现的运行状态，则该选项使您可以将计算机恢复至先前的运行状态（而不会影响数据文件）。系统还原对计算机所做的任何更改都是完全可逆的。

 **注意：请定期备份您的数据文件。“系统还原”功能不会监控或恢复数据文件。**

 **注：**本说明文件中的步骤按照 Windows 默认视图编写，因此如果您将 Dell™ 计算机设置为 Windows 经典视图，这些步骤可能不适用。

启动系统还原

1. 单击开始 。
2. 在**开始搜索框**中，键入系统还原，并按 <Enter> 键。
 **注：**系统可能会显示**用户帐户控制**窗口。如果您是计算机管理员，请单击**继续**；否则，请与管理员联系以继续执行所需操作。
3. 单击**下一步**，然后按照屏幕上的说明执行操作。

如果系统还原没有解决问题，则可以撤销上次系统还原。

撤销上一个系统还原

 **注：**撤销上次系统还原之前，请保存并关闭所有打开的文件，退出所有打开的程序。在完成系统还原之前，请勿更改、打开或删除任何文件或程序。

1. 单击**开始** 。
2. 在**开始搜索框**中，键入系统还原，并按 <Enter> 键。
3. 单击**撤销我上次的恢复**并单击**下一步**。

Dell DataSafe Local Backup

 **注：**Dell DataSafe Local Backup 并非适用于所有地区。

Dell DataSafe Local Backup 是一款备份和恢复应用程序，如果由于受到病毒攻击、意外删除关键文件或文件夹，或者硬盘驱动器崩溃而导致数据丢失，其可还原您的计算机。

此应用程序使您可以：

- 还原文件和文件夹
- 将硬盘驱动器还原至购买计算机时它所处的运行状态，且不删除现有个人文件和数据

还原操作系统

要安排备份：

1. 双击任务栏上的 Dell DataSafe Local  图标。
2. 选择“**Full System Backup**”（完全系统备份）以创建和安排对计算机上所有数据的自动备份。

要还原数据：

1. 关闭计算机电源。
2. 卸下最近添加的所有内部硬件，并断开诸如 USB 驱动器、打印机等设备的连接。

 **注：**请勿断开显示器、键盘、鼠标和电源电缆的连接。

3. 打开计算机。
4. 系统显示 Dell 徽标时，按几次 <F8> 键以访问**高级启动选项**窗口。

 **注：**如果等待时间过长，系统已显示操作系统徽标，请继续等待直至看到 Microsoft® Windows® 桌面，然后关闭计算机并再试一次。

5. 选择“**Repair Your Computer**”（修复计算机）。

6. 选择 **Dell Factory Image Recovery and DataSafe Options** 并按照屏幕上的说明进行操作。

 **注：**恢复过程可能需要 1 个小时或更多时间，视要还原的数据大小而定。

 **注：**有关详情，请参阅 support.dell.com 上的知识库文章 353560。

Dell Factory Image Restore

 **注意：**使用 Dell Factory Image Restore 将永久删除硬盘驱动器上的所有数据，以及您收到计算机之后所安装的任何程序或驱动程序。如果可能，请在使用该选项之前备份数据。仅当系统还原无法解决操作系统问题时，才可使用 Dell Factory Image Restore。

 **注：**在某些国家和地区或某些计算机上可能无法使用 Dell Factory Image Restore。

仅将 Dell Factory Image Restore 作为还原操作系统的最后选择。此选项将把您的硬盘驱动器还原至购买计算机时它所处的运行状态。您在收到计算机之后所添加的任何程序或文件（包括数据文件）都会从硬盘驱动器上永久删除。数据文件包括文档、电子表格、电子邮件信息、数码照片、音乐文件等。如果

可能，请在使用 Dell Factory Image Restore 之前备份所有数据。

1. 开启计算机。系统显示 Dell 徽标时，按几次 <F8> 键以访问高级启动选项窗口。

 **注：**如果等待时间过长，系统已显示操作系统徽标，请继续等待直至看到 Microsoft® Windows® 桌面，然后关闭计算机并再试一次。

2. 选择 **“Repair Your Computer”**（修复计算机）。
3. 系统将显示 **“System Recovery Options”**（系统还原选项）窗口。

4. 选择键盘布局并单击“下一步”。
5. 要使用恢复选项，请以本地用户身份登录。要访问命令提示，请在“User name”（用户名）字段中键入“administrator”，然后单击“OK”（确定）。
6. 单击“Dell Factory Image Restore”。系统将显示“Dell Factory Image Restore”欢迎屏幕。

 **注：**根据您的配置，您可能需要选择“Dell Factory Tools”（Dell Factory 工具），然后选择“Dell Factory Image Restore”。

7. 单击“Next”（下一步）。系统将显示“确认数据删除”屏幕。

 **注：**如果您不想继续运行 Factory Image Restore，请单击“Cancel”（取消）。

8. 选中复选框以确认您要继续重新格式化硬盘驱动器，并将系统软件恢复至出厂状态，然后单击“Next”（下一步）。

系统将开始还原过程，完成此过程可能需要五分钟或更长的时间。操作系统和出厂时安装的应用程序恢复至出厂状态后，系统将显示一则消息。

9. 单击“完成”重新启动计算机。

操作系统重新安装

开始之前

如果您要重新安装 Windows 操作系统以解决新安装的驱动程序引起的问题，请首先尝试使用 Windows 设备驱动程序回滚。

要回滚设备驱动程序：

1. 单击**开始** .
2. 在**计算机**上单击鼠标右键。
3. 单击**属性**→**设备管理器**。
4. 在安装了新驱动程序的设备上单击鼠标右键，然后单击**属性**。
5. 单击**驱动程序**选项卡→**回滚驱动程序**。

如果返回设备驱动程序无法解决问题，请使用系统还原将操作系统恢复至安装新设备驱动程序之前的运行状态。

 **注意：在执行安装之前，请备份主硬盘驱动器上的所有数据文件。对于常规硬盘驱动器配置，主硬盘驱动器是计算机检测到的第一个驱动器。**

还原操作系统

要重新安装 Windows，您需要以下项目：

- Dell 操作系统光盘
- Dell *Drivers and Utilities* 光盘

 **注：** *Drivers and Utilities* 光盘包含计算机在组装过程中安装的驱动程序。使用 Dell *Drivers and Utilities* 光盘来载入任何所需的驱动程序。您的计算机可能未附带 Dell *Drivers and Utilities* 光盘和操作系统光盘，这取决于订购计算机的区域或者您是否请求提供该光盘。

重新安装 Microsoft Windows

重新安装过程可能持续 1 到 2 个小时才能完成。在重新安装操作系统之后，还必须重新安装设备驱动程序、防病毒程序和其它软件。

1. 保存并关闭任何打开的文件，然后退出任何打开的程序。
2. 放入操作系统光盘。
3. 如果系统显示安装 **Windows** 信息，请单击**退出**。
4. 重新启动计算机。

5. 系统显示 DELL 徽标时，立即按 <F12> 键。

 **注：**如果等待时间过长，系统已显示操作系统徽标，请继续等待直至看到 Microsoft® Windows® 桌面，然后关闭计算机并再试一次。

 **注：**以下步骤只能使更改的引导顺序在本次启动时有效。下一次启动时，计算机将按照系统设置程序中指定的设备进行引导。

6. 系统显示引导设备列表时，请高亮显示 **CD/DVD/CD-RW 驱动器** 并按 <Enter> 键。

7. 按任意键从 **CD-ROM 进行引导**。
按照屏幕上的说明完成安装过程。

获得帮助

如果您的计算机出现问题，可以通过完成以下步骤对问题进行诊断并解决该问题：

1. 有关您的计算机遇到故障的信息和排除步骤，请参阅第 40 页上的“解决问题”。
2. 更多故障排除信息，请参阅硬盘驱动器或 support.dell.com/manuals 上的《Dell 技术指南》。
3. 有关如何运行 Dell 诊断程序的步骤，请参阅第 49 页上的“Dell 诊断程序”。
4. 填写第 68 页上的“诊断程序核对表”。
5. 要获得有关安装和故障排除过程的帮助，请使用 Dell 支持 (support.dell.com) 上的多种 Dell 在线服务。有关更为详尽的 Dell 在线支持列表，请参阅第 64 页上的“在线服务”。
6. 如果以上步骤不能解决问题，请参阅第 67 页上的“致电之前”。

 **注：**致电 Dell 支持部门时，请使用计算机旁边的电话，以便完成技术支持人员要求的所有必要步骤。

 **注：**并非在所有国家和地区均可使用 Dell 的快速服务代码系统。

当 Dell 的自动电话系统提示您输入快速服务代码时，请照做以便将您的电话直接转给相应的支持人员。如果您没有快速服务代码，请打开“**Dell Accessories**”（**Dell 附件**）文件夹，双击“**Express Service Code**”（**快速服务代码**）图标，然后按照提示进行操作。

 **注：**一些服务并非在美国本土以外的所有地区都能使用。有关其可用性的信息，请致电当地的 Dell 代表。

技术支持和客户服务

Dell 的支持服务部门可以解答有关 Dell 硬件的问题。我们的支持人员使用基于计算机的诊断程序来快速准确地解答问题。

要与 Dell 的支持服务部门联络，请参阅第 67 页上的“致电之前”，然后参阅您所在地区的联络信息或访问 support.dell.com。

DellConnect

DellConnect™ 是一种简单的联机访问工具，可让 Dell 服务和支持人员通过宽带连接访问您的计算机，并在您的监督下诊断问题并进行修复。有关详情，请访问

www.dell.com/dellconnect。

在线服务

您可以从以下 Web 站点了解 Dell 产品和服务：

- www.dell.com
- www.dell.com/ap（仅限于亚太国家和地区）
- www.dell.com/jp（仅限于日本）
- www.euro.dell.com（仅限于欧洲）
- www.dell.com/la（仅限于拉丁美洲和加勒比海国家和地区）
- www.dell.ca（仅限于加拿大）

您可以通过以下 Web 站点和电子邮件地址访问 Dell 支持：

Dell 支持 Web 站点

- support.dell.com
- support.jp.dell.com（仅限于日本）
- support.euro.dell.com（仅限于欧洲）

Dell 支持电子邮件地址

- mobile_support@us.dell.com
- support@us.dell.com
- la-techsupport@dell.com（仅限于拉丁美洲和加勒比海国家和地区）
- apsupport@dell.com（仅限于亚太国家和地区）

Dell 市场营销部门电子邮件地址

- apmarketing@dell.com（仅限于亚太国家和地区）
- sales_canada@dell.com（仅限于加拿大）

匿名文件传输协议 (FTP)

- [ftp.dell.com](ftp://ftp.dell.com)

使用用户名：`anonymous` 登录，并将您的电子邮件地址用作密码。

订单状态自动查询服务

要查看您已订购的 Dell 产品的状态，您可以访问 support.dell.com，或致电订单状态自动查询服务部门。电话录音将提示您提供查找和报告订单所需的信息。要获得适用于您所在地区的电话号码，请参阅第 69 页上的“与 Dell 联络”。

如果订购时遇到问题，例如缺少部件、装错部件或账单错误，请与 Dell 联络以获得客户帮助。致电时，请准备好发票或装箱单。要获得适用于您所在地区的电话号码，请参阅第 69 页上的“与 Dell 联络”。

产品信息

如果您需要有关 Dell 提供的其它产品的信息，或者想要订购产品，请访问 Dell Web 站点 www.dell.com。要获得适用于您所在地区或者致电专业销售人员所需的电话号码，请参阅第 69 页上的“与 Dell 联络”。

退回项目以要求保修或退款

无论您是要求维修还是信用退回，请按以下说明准备好所有要退回的项目：

 **注：**将产品退回 Dell 之前，请确保对产品中的硬盘驱动器和其他存储设备上的数据进行备份。请移走任何和全部的机密信息、产权信息和个人信息，并取下可移动介质，例如 CD 或 PC 卡。对您的退货中可能出现的机密信息、专利信息或个人信息，数据的丢失或损坏，可移动介质的损坏或丢失，Dell 概不负责。

1. 致电 Dell 获得退回材料授权号，并在包装箱外侧的显著位置清楚地注明此号码。要获得适用于您所在地区的电话号码，请参阅第 69 页上的“与 Dell 联络”。
2. 附上发票复印件与说明退回原因的信函。

3. 附上一份诊断程序核对表（请参阅第 68 页上的“诊断程序核对表”）的复印件，其中应填写您运行过的检测程序和 Dell 诊断程序（请参阅第 49 页上的“Dell 诊断程序”）报告的所有错误信息。

4. 如果您要求退款，请附上要退回产品的所有附件（例如电源电缆、软件和指南等）。
5. 使用原来（或同等）的包装材料包装要退回的设备。

 **注：**您必须负责支付运费。同时还必须为退回的所有产品投保，并承担运送至 Dell 的过程中发生丢失的风险。本公司不接受以货到付款 (C.O.D.) 方式寄送的包裹。

 **注：**如果退回的产品不符合上述任何要求，Dell 的接收部门将拒绝接收并将产品退回给您。

获得帮助

请记住填写以下诊断程序核对表。如果可能，请在致电 Dell 寻求帮助之前打开您的计算机，并使用计算机旁边的电话。我们可能会要求您在键盘上键入某些命令、转述操作过程中的详细信息，或者尝试其它仅可以在计算机上执行的故障排除操作。请确保已准备好计算机说明文件。

诊断程序核对表

- 姓名：
- 日期：
- 地址：
- 电话号码：
- 服务标签（计算机背面或底部的条形码）：
- 快速服务代码：
- 退回材料授权号（如果 Dell 支持的技术人员已提供）：
- 操作系统及版本：
- 设备：
- 扩充卡：
- 系统是否已连接至网络？ 是/否
- 网络、版本和网络适配器：
- 程序和版本：

请参阅操作系统说明文件，以确定计算机启动文件的内容。如果计算机已连接至打印机，请打印所有文件。否则，请在致电 Dell 之前记下每份文件的内容。

- 错误信息、哔声代码或诊断代码：
- 问题说明和已执行的故障排除过程：

与 Dell 联络

对于美国的客户，请致电 800-WWW-DELL (800-999-3355)。

 **注：**如果您没有可用的 Internet 连接，则可以在购货发票、装箱单、帐单或 Dell 产品目录上找到联络信息。

Dell 提供了几种联机以及电话支持和服务选项。可用性会因国家和地区以及产品的不同而有所差异，某些服务可能在您所在的区域不可用。

如果因为销售、技术支持或客户服务问题联络 Dell，请：

1. 访问 www.dell.com/contactdell。
2. 选择您的国家或地区。
3. 根据您的需要选择相应的服务或支持链接。
4. 选择方便与 Dell 联络的方式。

查找更多信息和资源

如果您需要：

重新安装操作系统

为您的计算机运行诊断程序、重新安装笔记本电脑系统软件 (NSS)，或更新计算机的驱动程序和自述文件

了解更多有关操作系统、维护外围设备、Internet、Bluetooth®、网络和电子邮件的信息

利用新的或其它组件（例如新的硬盘驱动器）升级您的计算机

重新安装或者更换磨损或故障的部件

请参阅：

操作系统光盘

Drivers and Utilities 光盘

 **注：**在 support.dell.com 上可以找到驱动程序和说明文件更新。

可从硬盘驱动器或 support.dell.com/manuals 上找到《*Dell 技术指南*》。

support.dell.com/manuals 上的《*维修手册*》

 **注：**在某些国家或地区，打开并装回您计算机的部件可能会导致保修失效。在拆装计算机内部组件之前，请检查您的保修和退回规定。

如果您需要：

查找适用于您计算机的最佳安全操作信息，查看保修信息、条款和条件（仅限于美国）、安全说明、管制信息、人机工程学信息和最终用户许可协议。

查找您的服务标签/快速服务代码— 必须在 **support.dell.com** 上使用服务标签或联系技术支持来识别您的计算机

查找驱动程序和下载

访问技术支持和产品帮助

查看新购买的订单状态

为常见问题查找解决方案和解答

找到有关计算机技术更改的最新更新信息或为技术人员或有经验的用户提供的高级技术参考资料

请参阅：

计算机附带的安全和管制文件，并在以下站点参阅管制标准主页：

www.dell.com/regulatory_compliance



计算机背面或底部

Dell 支持中心。要启动 **Dell 支持中心**，请单击任务栏上的  图标。

support.dell.com

基本规格

本节提供了在安装、升级您的计算机以及为其更新驱动程序时可能需要的信息。有关详细的规格信息，请参阅 support.dell.com/manuals 上的 *全面规格*。

 **注：**提供的服务可能会因地区而异。有关计算机配置的详情，请单击 **开始**  → **帮助和支持**，然后选择选项以查看关于计算机的信息。

计算机型号

Dell™ Inspiron™ 1546

计算机信息

处理器类型	AMD Turion™ X2 Ultra Dual-Core AMD Turion™ X2 Dual-Core AMD Athlon™ X2 Dual-Core AMD Sempron™
系统芯片组	AMD RS780M/SB700

内存

内存类型	800 MHz DDR2 SO-DIMM
可能的内存配置	1 GB、2 GB、3 GB、 4 GB、6 GB 和 8 GB

通信

网络适配器	10/100 以太网 LAN，位于系统板上
无线	内部 WLAN Mini-Card，带 WiFi a/b/g/n；Bluetooth® 无线技术（可选）

摄像头（可选）

像素	130 万像素
视频分辨率	30 fps 时 640 x 480（最大值）

连接器

音频	一个麦克风输入连接器、一个立体声耳机/扬声器连接器
----	---------------------------

连接器

小型插卡	一个半长小型插卡插槽
网络适配器	一个 RJ45 连接器
USB	三个 4 针 USB 2.0 兼容连接器
视频	一个 15 孔连接器

显示屏

类型（有源阵列 TFT）	15.6 英寸 HD WLED，具有 TrueLife
尺寸：	
高度	193.5 毫米（7.62 英寸）
宽度	344.2 毫米（13.55 英寸）
对角线	394.1 毫米（15.6 英寸）

电池

类型和尺寸:

9 单元 “智能” 锂离子

厚度	76.7 毫米 (3.02 英寸)
高度	20.0 毫米 (0.78 英寸)
宽度	221.0 毫米 (8.70 英寸)
重量	0.51 千克 (1.12 磅)
电压	11.1 VDC

6 单元 “智能” 锂离子

厚度	57.2 毫米 (2.25 英寸)
高度	20.0 毫米 (0.78 英寸)
宽度	205.1 毫米 (8.07 英寸)
重量	0.35 千克 (0.77 磅)
电压	11.1 VDC

电池

充电时间 4 小时 (在计算机关闭时)
(大约):

运行时间 取决于运行情况

币形电池 CR-2032

交流适配器

 **注:** 仅使用为您的计算机指定的交流适配器。查看计算机附带的安全信息。

输入电压 100–240 VAC

输入电流 (最大) 1.5 A

输入频率 50–60 Hz

输出功率 90 W

交流适配器

输出电流	4.62 A (持续)
额定输出电压	19.5 ± 1 VDC
尺寸:	
高度	16 毫米 (0.6 英寸)
宽度	70 毫米 (2.8 英寸)
长度	147 毫米 (5.8 英寸)
重量 (包括电缆)	0.345 千克 (0.76 磅)
温度范围:	
运行时	0° 至 35 °C (32° 至 95 °F)
存放时	-30° 至 65 °C (-22° 至 149 °F)

物理规格

高度	25.9 至 37.8 毫米 (1.02 至 1.49 英寸)
宽度	373.5 毫米 (14.70 英寸)
厚度	244.0毫米 (9.60 英寸)
重量 (带有 6 芯电池)	可配置项小于2.7 千克 (6 磅)

计算机环境

温度范围:

运行时	0° 至 35 °C (32° 至 95 °F)
存放时	-40° 至 65 °C (-40° 至 149 °F)

基本规格

计算机环境

相对湿度（最大）：

运行时 10% 至 90%（非冷凝）

存放时 5% 至 95%（非冷凝）

最大振动（使用模拟用户环境的随机振动
频谱测量）：

运行时 0.66 GRMS

非操作时 1.3 GRMS

最大撞击（运行时—在硬盘驱动器上运行
Dell 诊断程序和 2 ms 半正弦波脉冲的情况下
测量；非操作时—在硬盘驱动器磁头归位和
2 ms 半正弦波脉冲的情况下测量）：

运行时 110 G

非操作时 160 G

计算机环境

海拔高度（最大）：

运行时 -15.2 至 3048 米
 (-50 至 10,000 英尺)

存放时 -15.2 至 10,668 米
 (-50 至 35,000 英尺)

气载污染物 G2 或更低（根据
级别 ISA-S71.04-1985 定义）

附录

Macrovision 产品通告

本产品采用了版权保护技术，它通过申请属于 Macrovision Corporation 和其它产权所有者的美国专利权以及其它知识产权来进行保护。此版权保护技术的使用必须由 Macrovision Corporation 授权，并且仅适用于家庭和其它有限的观看用途，除非 Macrovision Corporation 另外授权。禁止反向工程或反编译。

NOM 或墨西哥官方标准信息（仅适用于墨西哥）

本说明文件中提及的符合墨西哥官方标准 (NOM) 要求的设备上均具有以下信息：

进口商：

Dell México S.A. de C.V.

Paseo de la Reforma 2620 – Flat 11°

Col. Lomas Altas

11950 México, D.F.

管制型号	电压	频率	耗电量	输出电压	输出强度
P02F	100-240 VAC	50-60 Hz	1.5 A	19.5 ± 1 VDC	4.62 A

有关详情，请阅读计算机附带的安全信息。

有关其它最佳安全操作信息，请参阅 www.dell.com/regulatory_compliance 上的 Regulatory Compliance（管制标准）主页。

索引

英文字母

CD、播放和创建 36

DellConnect 63

Dell DataSafe Local Backup 55

Dell Factory Image Restore 53

Dell Technology Guide (Dell 技术指南)

有关详情 70

Dell 支持 Web 站点 64

Dell 支持中心 47

Dell 诊断程序 49

DVD、播放和创建 36

FTP 登录、匿名登录 64

Internet 连接 12

ISP

因特网服务提供商 12

Windows

重新安装 59

B

备份

创建 38

帮助

获取帮助和支持 62

保证退回 66

C

处理器 72

产品

信息与采购 65

重新安装 Windows 60

查找更多信息 70

D

导流、允许 5

电子邮件地址

了解技术支持 64

H

恢复出厂镜像 57

J

交付

要求退回或维修的产品之前 66

交流适配器

大小和重量 75

节能 37

计算机功能 36

计算机、安装 5

K

客户服务 63

N

内存支持 72

内存问题

解决 43

能源

节省 37

P

配电盘、使用 6

Q

驱动程序与下载 71

R

软件配置 36

软件问题 44

S

损坏、避免 5

数据、备份 38

设置，开始 5

T

通风、确保 5

W

无线网络连接 13

网络连接

 解决 41

X

芯片组 72

系统信息 48

系统还原 53

Y

与 Dell 进行在线联络 69

有线网路连接 7

硬件疑难解答 49

硬件问题

 诊断 49

Z

支持电子邮件地址 64

支持站点

 全球 64

自定义

 您的桌面 37

 您的节能设置 37

致电 Dell 67

诊断程序核对表 68

资源、查找更多 70

中国印制。
用再生纸印制。

www.dell.com | support.dell.com



0XT2PCA00